

FASE 1 - VISTA FRONTALE DELLA SOSTITUZIONE DELLA LAMIERA PIV' CORROSA
 QUESTA FASE MOLTO DELICATA DOVRA' ESSERE EFFETTUATA UN PEZZO ALLA VOLTA CON CALMA DI VENTO
 INIZIANDO DALLA PARTE PIV' CORROSA

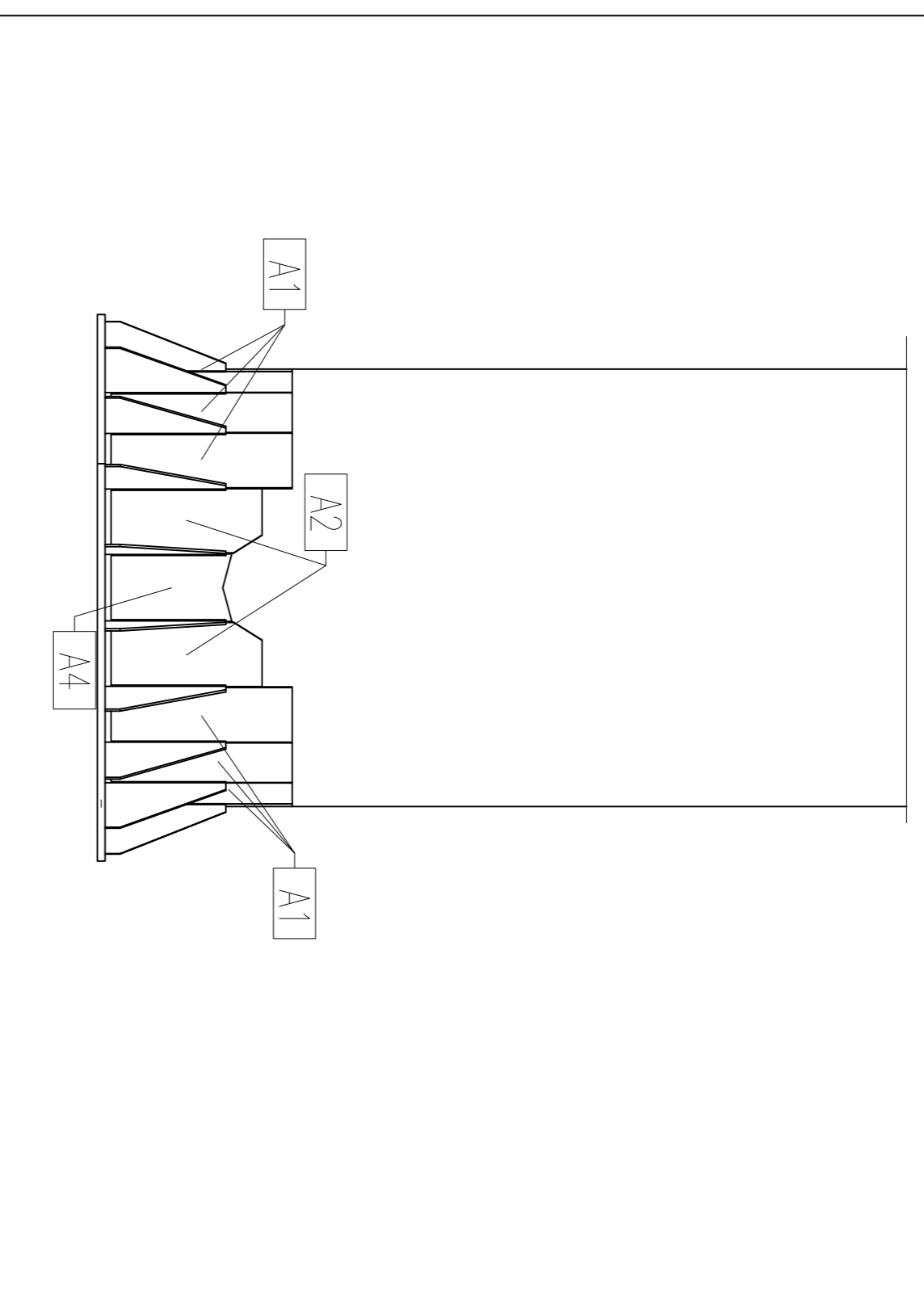

PIANTA DELLA SOSTITUZIONE DELLA LAMIERA AMMALORATA

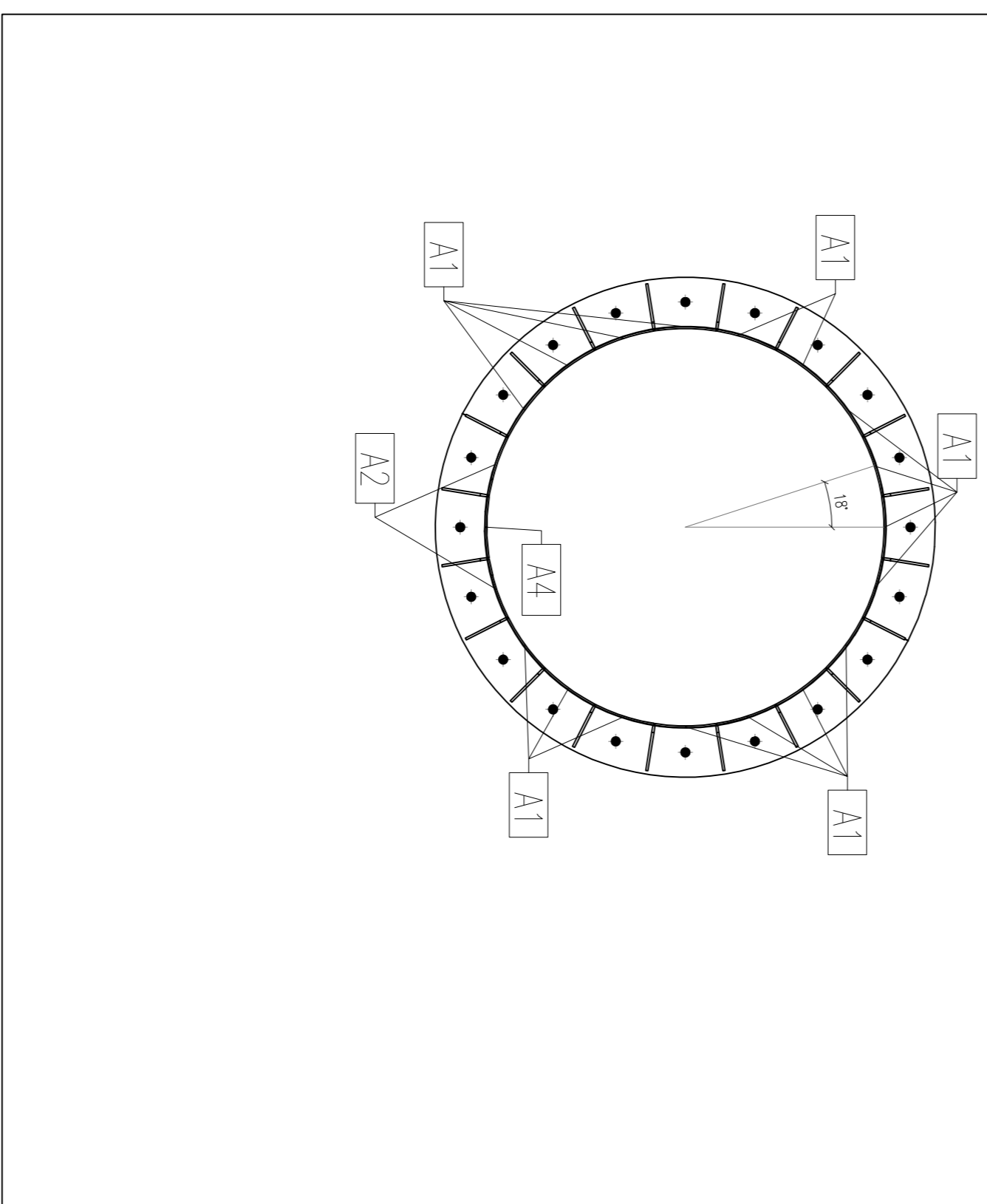

FASE 2 - VISTA FRONTALE DEL RINFORZO ESTERNO

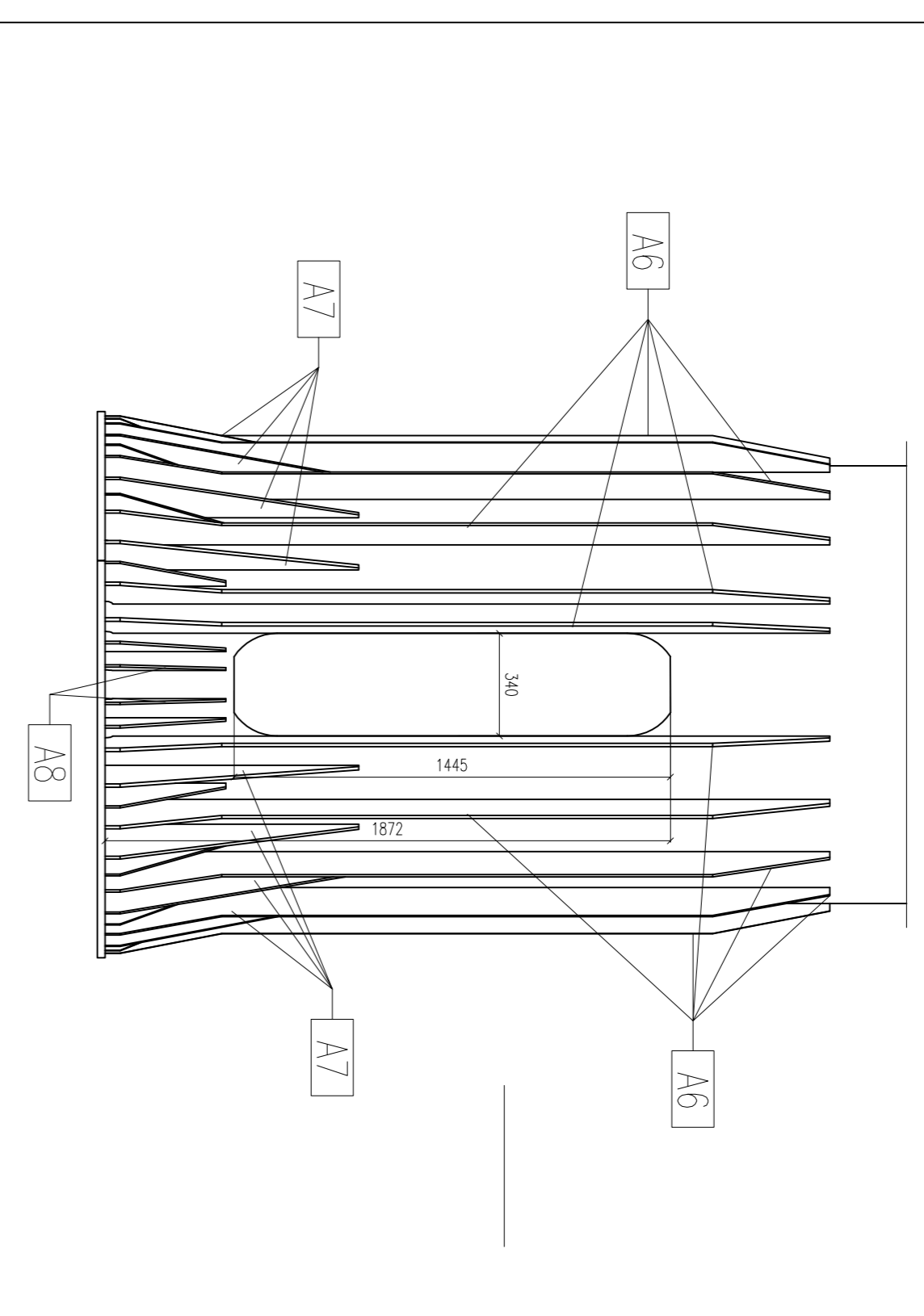

PIANTA DEL RINFORZO ESTERNO

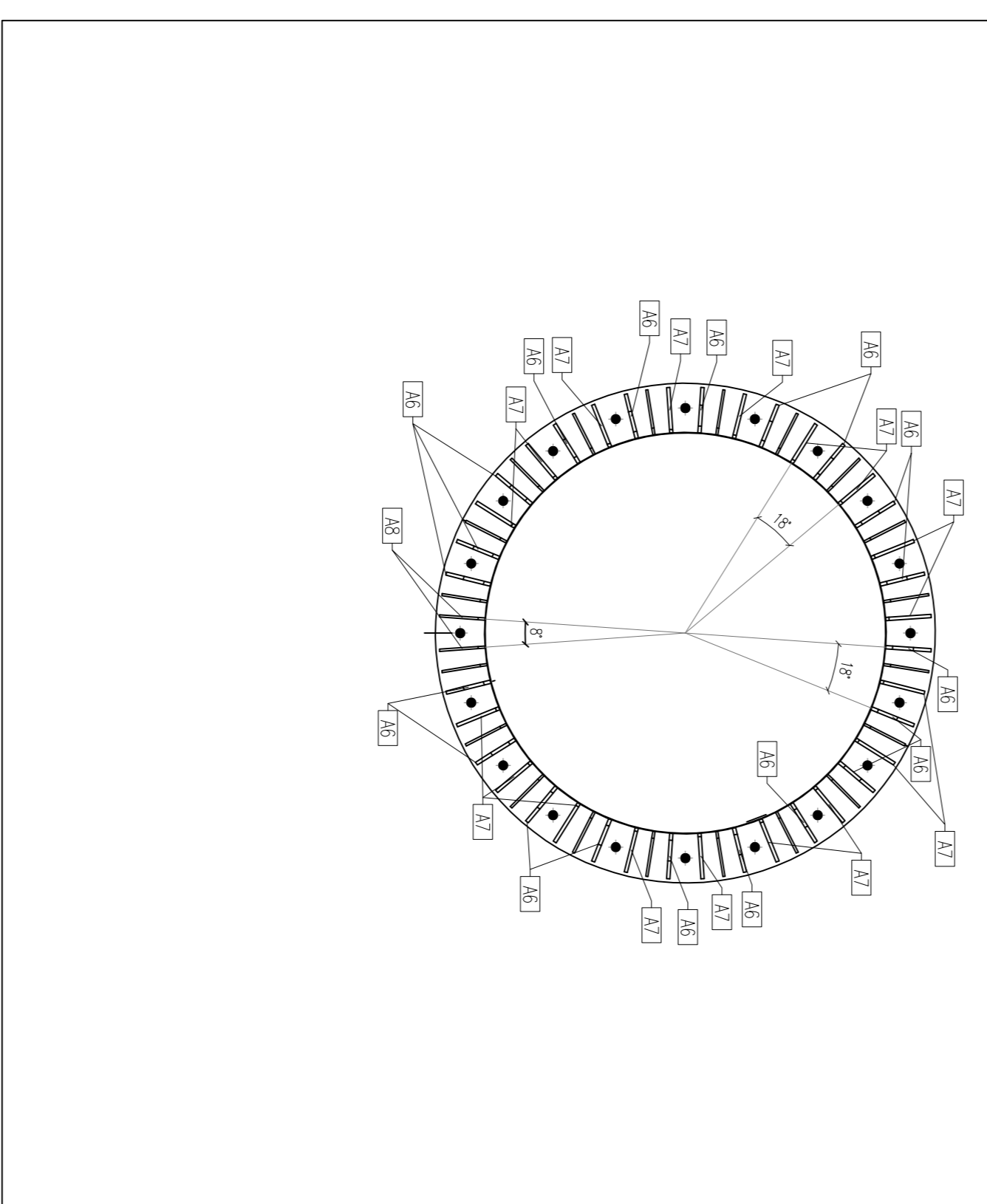

FASE 3 - VISTA FRONTALE DOPO AVER EFFETTUATO IL TAGLIO PER PASSO D'UOMO DEL RINFORZO INTERNO

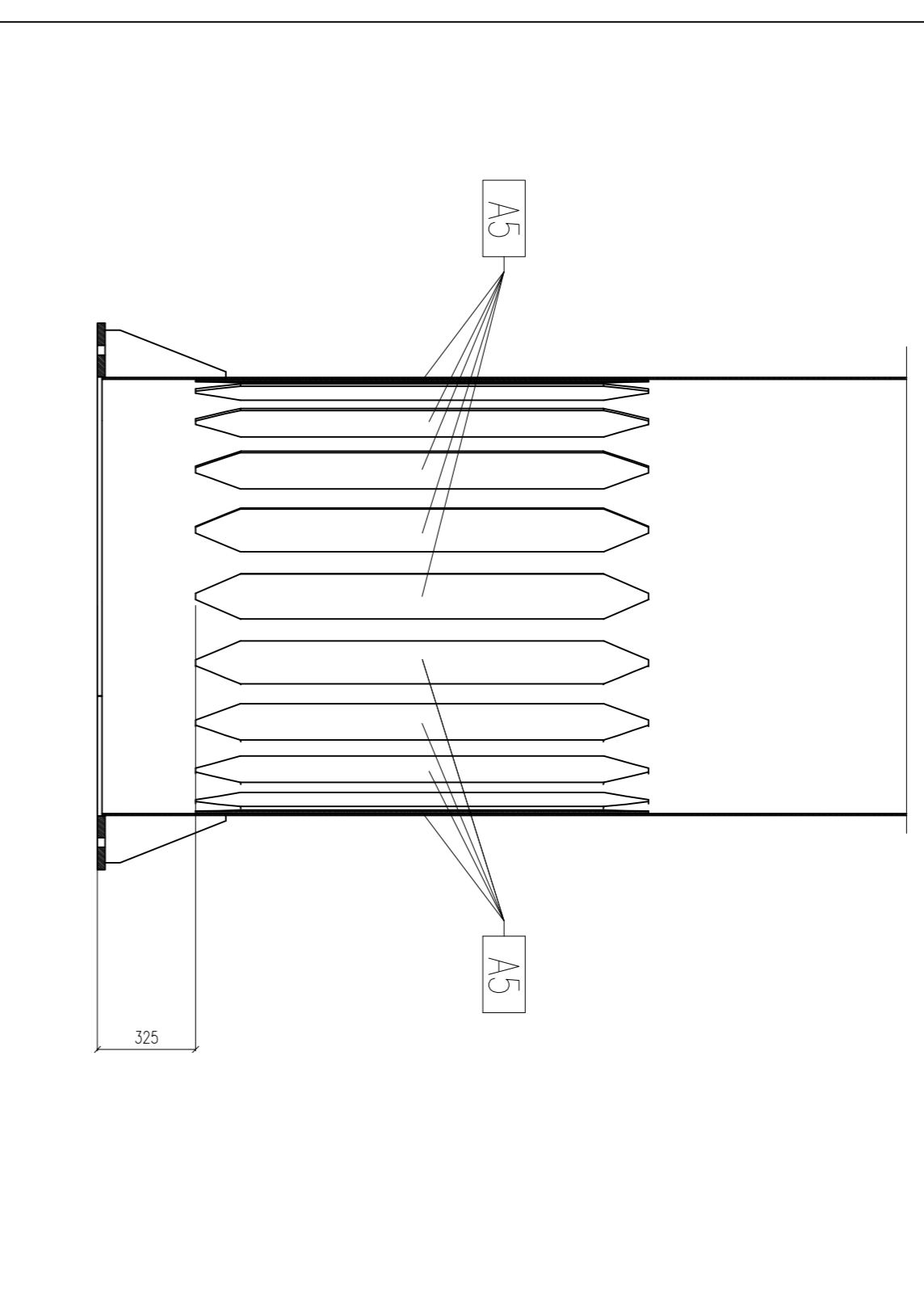

PIANTA DEL RINFORZO INTERNO

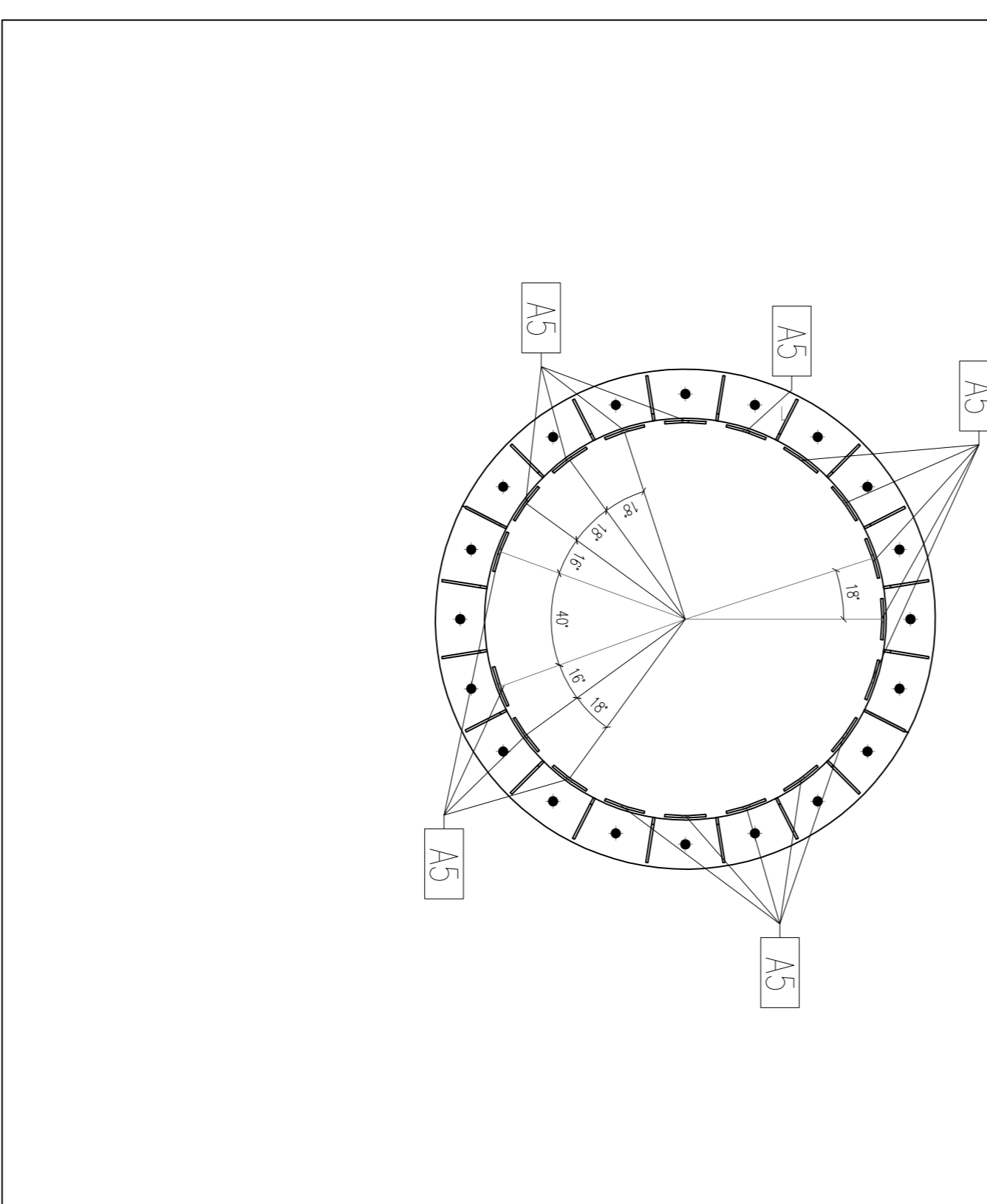

Simbologia Forature

BULONE	⊙	II	⊙	III	⊙	IV	⊙	V	⊙	VI	⊙	VII	⊙	VIII	⊙	IX	⊙	X	⊙	XI	⊙	XII	⊙
BULONE	M10	M12	M14	M16	M18	M20	M22	M24	M27	M30	M33	M36	M40	M45	M50	M55	M60	M65	M70	M75	M80	M85	M90
FORO	Ø11	Ø13	Ø15	Ø17	Ø19	Ø21	Ø24,5	Ø28,5	Ø31,5	Ø34,5	Ø37,5	Ø42	Ø47	Ø52	Ø57	Ø62	Ø67	Ø72	Ø77	Ø82	Ø87	Ø92	Ø97

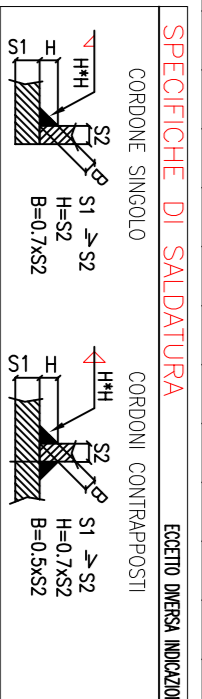

REV	DATA	DESCRIZIONE
01		RINFORZO
02		ELEMENTI DI RINFORZO
03		ECOPROGETTI
04		Fig. 7
05		15/07/2019
06		15/07/2019
07		15/07/2019
08		15/07/2019
09		15/07/2019
10		15/07/2019
11		15/07/2019
12		15/07/2019
13		15/07/2019
14		15/07/2019
15		15/07/2019
16		15/07/2019
17		15/07/2019
18		15/07/2019
19		15/07/2019
20		15/07/2019
21		15/07/2019
22		15/07/2019
23		15/07/2019
24		15/07/2019
25		15/07/2019
26		15/07/2019
27		15/07/2019
28		15/07/2019
29		15/07/2019
30		15/07/2019
31		15/07/2019
32		15/07/2019
33		15/07/2019
34		15/07/2019
35		15/07/2019
36		15/07/2019
37		15/07/2019
38		15/07/2019
39		15/07/2019
40		15/07/2019
41		15/07/2019
42		15/07/2019
43		15/07/2019
44		15/07/2019
45		15/07/2019
46		15/07/2019
47		15/07/2019
48		15/07/2019
49		15/07/2019
50		15/07/2019